

การเปิดเผยราคากลางและการคำนวณราคากลางงานก่อสร้าง
 ตารางแสดงวงเงินงบประมาณที่ได้รับจัดสรรและราคากลางในงานจ้างก่อสร้าง

๑. ชื่อโครงการ ก่อสร้างห้องให้คำปรึกษาผู้ป่วย จำนวน ๑ งาน /หน่วยงานเจ้าของโครงการ โรงพยาบาล บางระกำ ตำบลบางระกำ อำเภอบางระกำ จังหวัดพิษณุโลก		
๒. วงเงินงบประมาณที่ได้รับจัดสรร ๒๐๐,๐๐๐.๐๐ บาท (สองแสนบาทถ้วน)		
๓. ลักษณะงาน โดยสังเขป ก่อสร้างห้องให้คำปรึกษาผู้ป่วย จำนวน ๑ งาน		
๔. ราคากลางคำนวณ ณ วันที่ ๒๓ ธันวาคม ๒๕๖๕ เป็นเงิน ๒๐๐,๐๐๐.๐๐ บาท (สองแสนหนึ่งพันบาทถ้วน)		
๕. บัญชีประมาณการราคากลาง		
๕.๑ แบบ พร.๔ จำนวน ๓ แผ่น		
๕.๒ แบบ พร.๕ จำนวน ๑ แผ่น		
๕.๓ แบบ พร.๖ จำนวน ๑ แผ่น		
๖. รายชื่อคณะกรรมการกำหนดราคากลาง		
๖.๑ นายพงษ์พัทธ์ สมัยธาดาพงษ์	นักวิชาการสาธารณสุขชำนาญการ	ประธานกรรมการ
๖.๒ นางจินตนา หลวงศรีราชฎ์	พยาบาลวิชาชีพชำนาญการ	กรรมการ
๖.๓ นายปิยะพันธ์ ขอบุญ	ผู้อำนวยการกองช่าง องค์การบริหารส่วนตำบลท่านางงาม	กรรมการ

(ลงชื่อ)

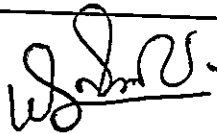

(นายพงษ์พัทธ์ สมัยธาดาพงษ์)

ประธานกรรมการ

(ลงชื่อ)

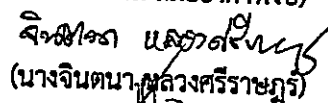

(นางจินตนา หลวงศรีราชฎ์)

นักวิชาการสาธารณสุขชำนาญการ
กรรมการ

(ลงชื่อ)



(นายปิยะพันธ์ ขอบุญ)

พยาบาลวิชาชีพชำนาญการ
กรรมการ

ผู้อำนวยการกองช่าง

องค์การบริหารส่วนตำบลท่านางงาม

แบบสรุปราคากลางค่าก่อสร้าง

ชื่อโครงการ/งานก่อสร้าง ก่อสร้างห้องให้คำปรึกษาผู้ปว
 สถานที่ก่อสร้าง โรงพยาบาลบางระกำ อำเภอบางระกำ จังหวัดพิษณุโลก
 แบบ ปร.4 ที่แบบ มีจำนวน 3 หน้า

คำนวณจัดทำแบบรูปและราคา เมื่อวันที่ ๒๒ เดือน ธันวาคม พ.ศ. 2565

ตามคำสั่งจังหวัดพิษณุโลกที่ 9829/2565 ลงวันที่ 22 ธันวาคม 2565 เรื่อง แต่งตั้งคณะกรรมการจัดทำราคากลางงานก่อสร้าง

ลำดับที่	รายการ	ค่างานต้นทุน	Factor F	ค่าก่อสร้าง	หมายเหตุ
	งานอาคาร				
1	กลุ่มงานที่ 1	153,784.00	1.3074	201,057.20	
	ราคารวมค่าภาษีมูลค่าเพิ่ม (VAT) 7%				
	เงื่อนไขการใช้ตาราง Factor F				
	ตามประกาศคณะกรรมการราคากลางและขึ้นทะเบียนผู้ประกอบการ เรื่อง หลักเกณฑ์และวิธีการกำหนดราคากลางงานก่อสร้าง ฉบับที่ 5 ประกาศ ณ วันที่ 6 กรกฎาคม 2565 โดยอธิบดีกรมบัญชีกลาง				
	เงินล่วงหน้าจ่าย	0 %			
	เงินประกันผลงานหัก	0 %			
	คอกเบี้ยเงินกู้	6 %			
	เงินล่วงหน้าจ่าย	0 %			
	ภาษีมูลค่าเพิ่ม	7 %			

ราคารวมค่า Factor F 201,057.20

201,000.00

คิดเป็นเงินทั้งสิ้นโดยประมาณ

ตัวอักษร

(สองแสนหนึ่งพันบาทถ้วน)

ขนาดอาคารจำนวน 15.00 ตร.ม. เฉลี่ย 13,400.00 บาท/ตร.ม.

คณะกรรมการกำหนดราคากลาง

1)..... ประธานกรรมการ

2)..... กรรมการ

3)..... กรรมการ

แบบสรุปรายการ ปริมาณงาน และราคา (BOQ.)

โครงการก่อสร้าง ก่อสร้างห้องให้คำปรึกษาผู้ป่วย

สถานที่ก่อสร้าง โรงพยาบาลบางระก้า อำเภอบางระก้า จังหวัดพิษณุโลก

ตามคำสั่งจังหวัดพิษณุโลกที่ 9๒29/2565 ลงวันที่ 22 ธันวาคม 2565 เรื่อง แต่งตั้งคณะกรรมการจัดทำราคากลางงานก่อสร้าง

ลำดับ	สรุปหมวดงาน	รวมค่าวัสดุ+ค่าแรง		หมายเหตุ
		ฐานราคาไม่คอกเข็ม	ฐานราคาคอกเข็ม คอร.	
	ค่างานต้นทุน (คำนวณในราคาทุน)			
1	กลุ่มงานที่ 1			
	(คิดเฉพาะค่าวัสดุและค่าแรงงานหรือทุนซึ่งยังไม่รวมค่าอำนวยความสะดวก คอกเบี้ย กำไร และภาษี)			
	1.1 งานรื้อถอน			
	1.1.1 งานรื้อถอน,ชนย้าย	2,500.00		
	1.2 งานโครงสร้าง			
	1.2.1 งานโครงสร้างหลังคา	19,687.00		
	1.2.2 งานโครงสร้างเหล็กพื้น	49,202.00		
	1.3 งานสถาปัตยกรรม			
	1.3.1 งานผนัง	21,815.00		
	1.3.2 พื้น	11,200.00		
	1.3.3 ฝ้าเพดาน	4,970.00		
	1.3.4 งานประตู-หน้าต่าง	18,500.00		
	1.3.5 งานสุขภัณฑ์ (เคลื่อนย้าย)	4,620.00		
	1.3.6 งานทาสี	5,779.00		
	1.4 งานระบบไฟฟ้า			
	1.4.1 งานระบบไฟฟ้าและแสงสว่าง	15,511.00		
	รวมค่างานกลุ่มงานที่ 1	153,784.00		

คณะกรรมการกำหนดราคากลาง

1)..... ประธานกรรมการ

2)..... กรรมการ

3)..... กรรมการ

แบบแสดงรายการ ปริมาณงาน และราคา (BOQ)								
โครงการก่อสร้าง ก่อสร้างห้องให้คำปรึกษาผู้ป่วย								
สถานที่ก่อสร้าง โรงพยาบาลบางระกำ จังหวัดพิษณุโลก								
ตามคำสั่งจังหวัดพิษณุโลกที่ 9829/2565 ลงวันที่ 22 ธันวาคม 2565 เรื่อง แต่งตั้งคณะกรรมการจัดทำราคากลางงานก่อสร้าง								
ลำดับ ที่	รายการ	หน่วย	จำนวน	ค่าวัสดุ		ค่าแรงงาน		รวมเงิน
				ต่อหน่วย	เป็นเงิน	ต่อหน่วย	เป็นเงิน	
	ส่วนที่ 1 ค่างานต้นทุน							
	กลุ่มงานที่ 1							
	1.1 งานรื้อถอน,ขนย้าย							
1	งานรื้อถอนหลังคาบ้านสาด	LS	1.00	0.00	0.00	2,500.00	2,500.00	2,500.00
	รวม (1.1.1)				0.00		2,500.00	2,500.00
	1.2 งานโครงสร้าง							
	1.2.1 งานโครงสร้างหลังคา							
1	เหล็กกล่อง 3"x1 1/2" ทน 2.3 มม. (ซูปกัลวาไนซ์)	ท่อน	3.00	1,130.00	3,390.00	210.00	630.00	4,020.00
2	เหล็กกล่อง 4"x2" ทน 2.3 มม. (ซูปกัลวาไนซ์)	ท่อน	2.00	1,250.00	2,500.00	421.00	842.00	3,342.00
3	เหล็กกล่อง 1 1/2"x1 1/2" ทน 1.4 มม. (ซูปกัลวาไนซ์)	ท่อน	3.00	490.00	1,470.00	160.00	480.00	1,950.00
4	แผ่นแม่เหล็ก ทน 0.35 มม.พร้อมฉนวน PU Frome ทน 25 มม	ตร.ม.	15.00	380.00	5,700.00	85.00	1,275.00	6,975.00
5	แผ่นครอบข้างแม่เหล็ก ทน 0.35 มม.	ม.	1.50	220.00	330.00	80.00	120.00	450.00
6	แผ่นครอบชนผนังแม่เหล็ก ทน 0.35 มม.	ม.	6.50	220.00	1,430.00	80.00	520.00	1,950.00
7	วัสดุสิ้นเปลือง	LS	1.00	1,000.00	1,000.00	0.00	0.00	1,000.00
	รวม (1.2.1)				15,820.00		3,867.00	19,687.00
	1.2.2 งานโครงสร้างเหล็กพื้น							
1	แผ่นพื้นรีวาบอร์ค ความหนาไม่น้อยกว่า 24 มม.	ตร.ม.	14.50	465.00	6,742.50	95.00	1,377.50	8,120.00
2	เหล็กกล่อง 4"x2" ทน 2.3 มม.(ซูปกัลวาไนซ์) นน. 20กก.	ท่อน	10.00	1,350.00	13,500.00	0.00	0.00	13,500.00
3	เหล็กกล่อง 4"x4" ทน 2.3 มม.(ซูปกัลวาไนซ์) นน. 37กก.	ท่อน	1.00	1,970.00	1,970.00	0.00	0.00	1,970.00
4	เหล็กกล่อง 6"x6" ทน 2.5 มม. นน. 66.8กก.	ท่อน	2.00	3,640.00	7,280.00	0.00	0.00	7,280.00
5	เหล็กตัวซี 150x20x50 ทน 2.0 มม.(ซูปกัลวาไนซ์)นน. 25.6กก.	ท่อน	4.00	1,430.00	5,720.00	0.00	0.00	5,720.00
6	เหล็กเพลท 0.25x0.25 ม. ความหนาไม่น้อยกว่า 15 มม.	แผ่น	12.00	353.00	4,236.00	125.00	1,500.00	5,736.00
7	ทุกเหล็ก ขนาด 4 หุน	ตัว	48.00	20.00	960.00	5.00	240.00	1,200.00
8	ค่าแรงประกอบโครงเหล็กพื้น รวมลาดเชื่อม	กก.	473.00	0.00	0.00	12.00	5,676.00	5,676.00
	รวม (1.2.2)				40,408.50		8,793.50	49,202.00
	1.3 งานสถาปัตยกรรม							
	1.3.1 งานผนัง							
1	ฉ1.ก่ออิฐมวลเบา ขนาด 7 ซม.	ตร.ม.	35.00	21.00	735.00	60.00	2,100.00	2,835.00
2	ฉาบปูนเรียบ	ตร.ม.	65.00	125.00	8,125.00	80.00	5,200.00	13,325.00
3	งานเสาเอ็น ,คานทับหลัง	ม.	29.00	130.00	3,770.00	65.00	1,885.00	5,655.00
	รวม (1.3.1)				12,630.00		9,185.00	21,815.00
	1.3.2 พื้น							
1	พื้นปูกระเบื้องแกรนิตโต้ ชนิดผิวดมัน ขนาด 60x60 ซม.	ตร.ม.	14.00	580.00	8,120.00	220.00	3,080.00	11,200.00
	รวม (1.3.2)				8,120.00		3,080.00	11,200.00

คณะกรรมการกึ่งทุนราคากลาง

- 1)..... ประธานกรรมการ
- 2)..... กรรมการ
- 3)..... กรรมการ

แบบแสดงรายการ ปริมาณงาน และราคา (BOQ)								
โครงการก่อสร้าง ก่อสร้างห้องให้คำปรึกษาผู้ป่วย								
สถานที่ก่อสร้าง โรงพยาบาลบางระกำ จังหวัดพิษณุโลก								
ตามคำสั่งจังหวัดพิษณุโลกที่ 9829/2565 ลงวันที่ 22 ธันวาคม 2565 เรื่อง แต่งตั้งคณะกรรมการจัดซื้อราคากลางงานก่อสร้าง								
ลำดับที่	รายการ	หน่วย	จำนวน	ค่าวัสดุ		ค่าแรงงาน		รวมเงิน
				ต่อหน่วย	เป็นเงิน	ต่อหน่วย	เป็นเงิน	
	1.3.3 ฝ้าเพดาน							
1	ฝ้ายิปซัมบอร์ด รุ่นขอบลาดหนา 9 มม	ตรม.	14.00	280.00	3,920.00	75.00	1,050.00	4,970.00
	โครงเคร่าเหล็กชุบสังกะสี							
	รวม (1.3.3)				3,920.00		1,050.00	4,970.00
	1.3.4 งานประตูลมหน้าต่าง							
1	1 ประตูอลูมิเนียมบานเลื่อนเดี่ยว	ชุด	1.00	6,500.00	6,500.00	0.00	0.00	6,500.00
2	1 หน้าต่างอลูมิเนียมบานเลื่อน 2 ช่อง	ชุด	1.00	4,500.00	4,500.00	0.00	0.00	4,500.00
3	2 หน้าต่างอลูมิเนียมบานเลื่อน 4 ช่อง	ชุด	1.00	7,500.00	7,500.00	0.00	0.00	7,500.00
	รวม (1.3.4)				18,500.00		0.00	18,500.00
	1.3.5 งานสุขภัณฑ์ (เคลื่อนขาว)							
1	E- อ่างล้างหน้าแบบแขวนผนัง พร้อมอุปกรณ์สะอาดอ่าง, สายน้ำดี, ท่อน้ำทิ้งครบชุด	ชุด	1.00	2,800.00	2,800.00	400.00	400.00	3,200.00
2	ก๊อกเดี่ยวอ่างล้างหน้า	อัน	1.00	300.00	300.00	120.00	120.00	420.00
3	ท่อ PVC และวัสดุอุปกรณ์เบ็ดเตล็ด	LS	1.00	1,000.00	1,000.00	0.00	0.00	1,000.00
	รวม (1.3.5)				4,100.00		520.00	4,620.00
	1.3.6 งานทาสี							
1	สีน้ำอะครีลิค 100% ภายใน (เก็บความเรียบร้อยทั้งหมด)	ตรม.	27.00	35.00	945.00	34.00	918.00	1,863.00
2	สีน้ำอะครีลิค 100% ภายนอก (เก็บความเรียบร้อยทั้งหมด)	ตรม.	38.00	44.00	1,672.00	34.00	1,292.00	2,964.00
3	สีน้ำอะครีลิค 100% ฝ้าเพดาน (เก็บความเรียบร้อยทั้งหมด)	ตรม.	14.00	34.00	476.00	34.00	476.00	952.00
	รวม (1.3.6)				3,093.00		2,686.00	5,779.00
	1.4 งานระบบไฟฟ้า							
	1.4.1 งานระบบไฟฟ้าและแสงสว่าง							
1	1 ดวงโคม DOWN LIGHT หลอด LED 18W. แบบเหลี่ยมฝังฝ้าเพดาน	ชุด	6.00	280.00	1,680.00	115.00	690.00	2,370.00
2	2 โคมไฟ แบบซาลาเปา	ชุด	1.00	700.00	700.00	650.00	650.00	1,350.00
2	2 ท่อร้อยสายไฟ 20 มม.	ม้วน	1.00	780.00	780.00	250.00	250.00	1,030.00
3	3 ท่อร้อยสายไฟ PVC 20 มม. สีขาว	ท่อน	4.00	53.00	212.00	20.00	80.00	292.00
4	4 สายไฟ THW 1x1.5 sq.mm.	ม้วน	1.00	843.00	843.00	600.00	600.00	1,443.00
5	5 สายไฟ THW 1x2.5 sq.mm.	ม้วน	1.00	1,270.00	1,270.00	800.00	800.00	2,070.00
6	6 ชุดตัวรับ 3 ขา เสียบขากลมแบบพร้อมกราวด์ 3 ช่อง	ชุด	6.00	123.00	738.00	156.00	936.00	1,674.00
7	7 สวิตซ์ทางเดียว	ชุด	3.00	58.00	174.00	156.00	468.00	642.00
8	8 ตู้คอนซูมเมอร์ยูนิต 4 ช่อง	ชุด	1.00	1,250.00	1,250.00	400.00	400.00	1,650.00
9	9 แผงกราวด์โหลดขุมทองแดง ขนาด 1 เมตร	แผง	1.00	250.00	250.00	80.00	80.00	330.00
10	10 สายเมนไฟฟ้า	LS	1.00	1,500.00	1,500.00	700.00	700.00	2,200.00

คณะกรรมการกำหนดราคากลาง
 1)..... ประธานกรรมการ
 2)..... กรรมการ
 3)..... กรรมการ

แบบแสดงรายการ ปริมาณงาน และราคา (BOQ.)								
โครงการก่อสร้าง ก่อสร้างห้องให้คำปรึกษาผู้ป่วย								
สถานที่ก่อสร้าง โรงพยาบาลบางระจักษ์ จังหวัดพิษณุโลก								
ความคำสั่งจังหวัดพิษณุโลกที่ 9829/2565 ลงวันที่ 22 ธันวาคม 2565 เรื่อง แต่งตั้งคณะกรรมการจัดทำราคากลางยกก่อสร้าง								
ลำดับ ที่	รายการ	หน่วย	จำนวน	ค่าวัสดุ		ค่าแรงงาน		รวมเงิน
				ต่อหน่วย	เป็นเงิน	ต่อหน่วย	เป็นเงิน	
10	ช่องเซอร์วิสในงานพื้นพาดานฉาบเรียบ	จุด	1.00	380.00	380.00	80.00	80.00	460.00
11	อุปกรณ์เบ็ดเตล็ด	LS	1.00	500.00	500.00	0.00	0.00	500.00
	รวม(1.4.1)				9,777.00		5,734.00	15,511.00

คณะกรรมการกำหนดราคากลาง

1)..... ประธานกรรมการ



2)..... กรรมการ

3)..... กรรมการ

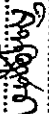

โครงการก่อสร้างห้องให้คำปรึกษาผู้ป่วย โรงพยาบาลบางระกำ

คณะกรรมการจัดทำแบบรูปราคายกงานก่อสร้าง

- 1).....  ประธานกรรมการ
- 2).....  กรรมการ
- 3).....  กรรมการ



สำนักการช่างสุขาภิบาล
กรมการช่างสุขาภิบาล

กรุงเทพมหานคร

โครงการ

ก่อสร้างฝายกั้นน้ำ
บริเวณถนนหน้าวัด

เรื่อง

ท.ร.ร.

ท.ร.ร.

ผังรวม

ขนาด

มาตราส่วน 1:100

วันที่พิมพ์
20 กันยายน 2565

สถาปนิก

หนังสือ 2

จำนวนหน้า 6

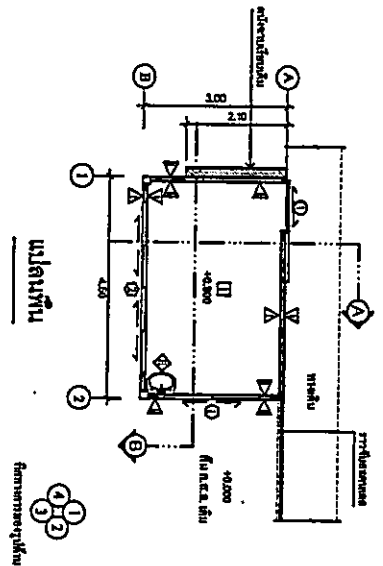

แปลนฝาย

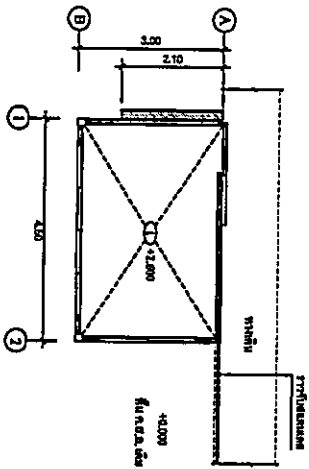

แปลนฝายทดน้ำ

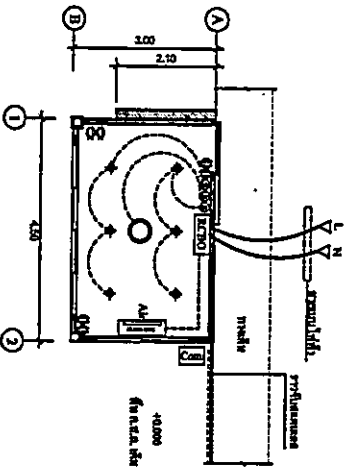

แปลนระวางไฟฟ้า, เครื่องปรับอากาศ

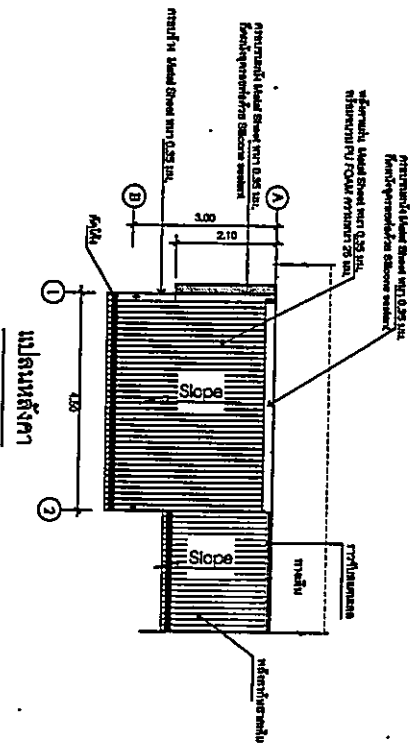

แปลนหน้าฝาย

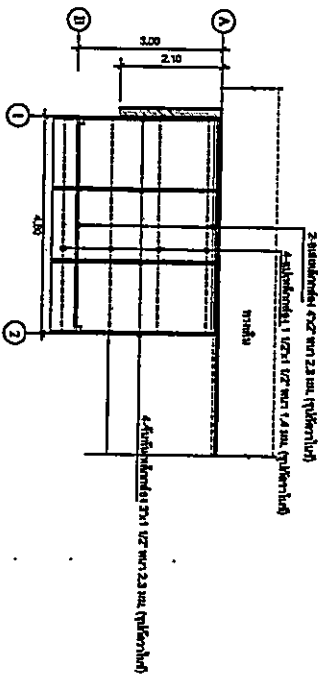

แปลนโครงหลังคา

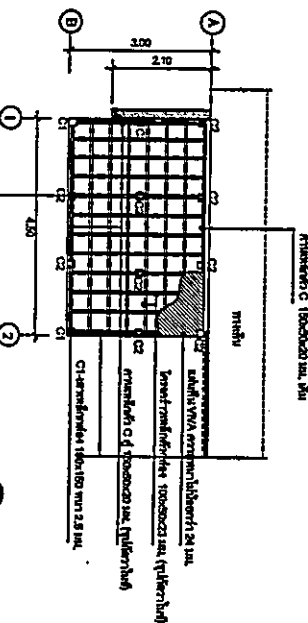

แปลนโครงสร้างพื้น

คณะกรรมาธิการ
ควบคุมการดำเนินงานก่อสร้าง

1) ประธานกรรมการ

2) กรรมการ

3) กรรมการ

กรรมการ



สำนักงานเลขาธิการคุรุสภา
กระทรวงศึกษาธิการ

กรุงเทพมหานคร ๑๐๐

เลขที่.....

วันที่.....

เรื่อง.....

เรียน.....

อ้างถึง.....

ขอเรียน.....

ขอเรียน.....

ขอเรียน.....

ขอเรียน.....

ขอเรียน.....

ขอเรียน.....

ขอเรียน.....

ขอเรียน.....

ขอเรียน.....

ขอเรียน.....

ขอเรียน.....

ขอเรียน.....

ขอเรียน.....

ขอเรียน.....

ขอเรียน.....

ขอเรียน.....

ขอเรียน.....

ขอเรียน.....

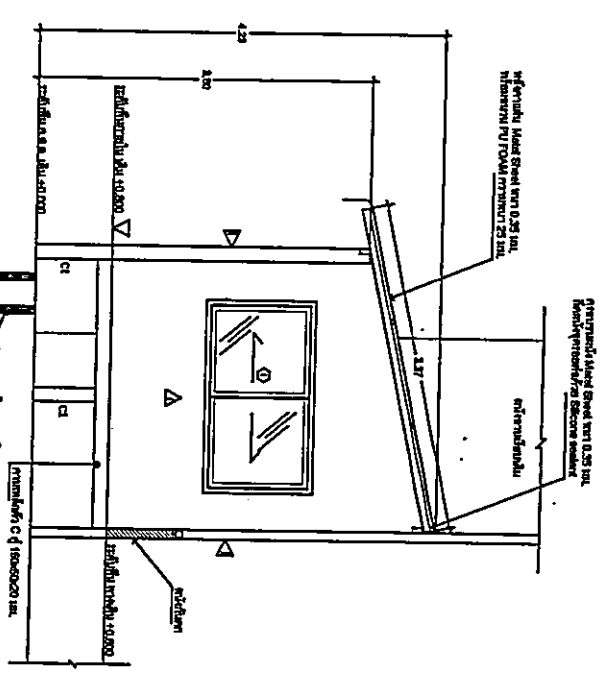
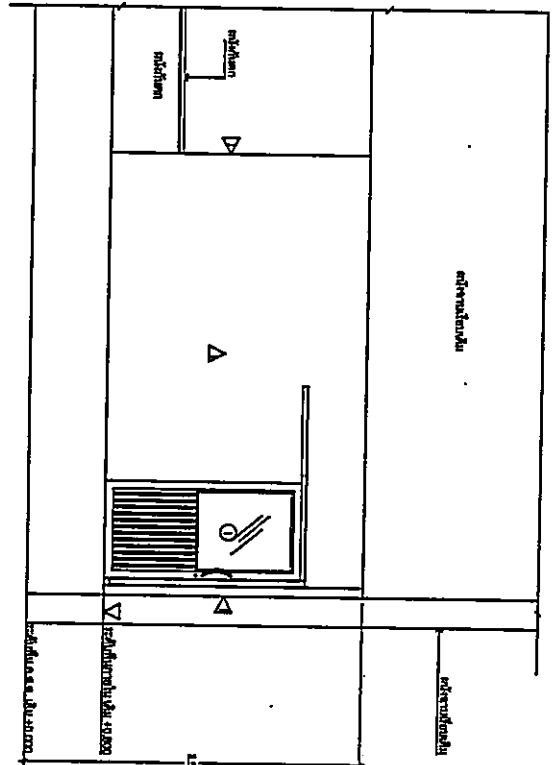

คณะกรรมการจัดทำแบบรูปโครงการงานก่อสร้าง
 1).....
 2).....
 3).....

หน้า 3	หน้า 6
-----------	-----------



สำนักงานสาธารณสุขจังหวัดภูเก็ต
นครศรีธรรมราช

ผู้เขียน/ทำร่าง/แปลร่าง

โครงการ
เคหะชุมชนบ้านท่าเรือ
เทศบาลนครภูเก็ต

เขียนแบบ

หน้า

หน้า

เขียนแบบ

พื้นที่

ขนาดหน้า
150

วันที่
20 สิงหาคม 2565

เลขที่แบบ

วันที่
รับงาน

4 6

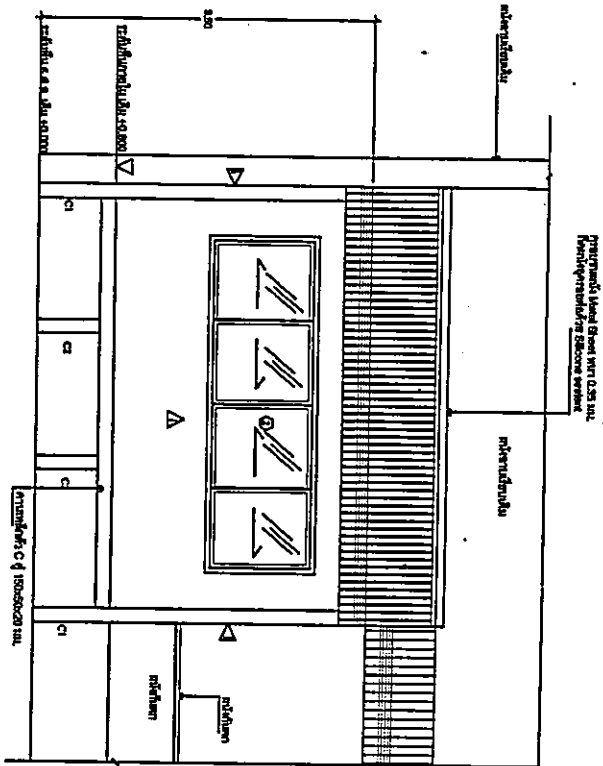
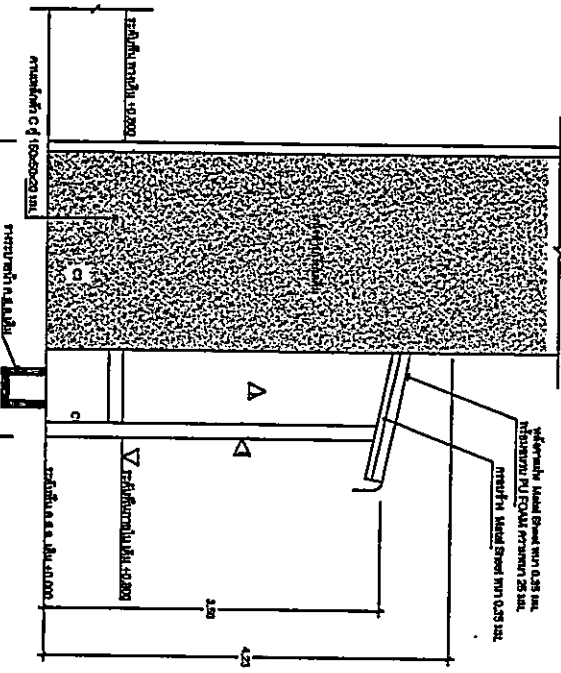

คณะกรรมการช่างที่ปรึกษา
1).....
2).....
3).....



สำนักงานสาธารณสุขจังหวัดเชียงใหม่
กระทรวงสาธารณสุข

ผู้ชำนาญการพิเศษ ระดับชำนาญการพิเศษ

โครงการ
ก่อสร้าง
ห้องปฏิบัติการโสตศอนาสิกวิทยา
โรงพยาบาลพระพิ

เงินงบประมาณ

๓๖๖๖

๓๖๖๖

พื้นที่

๒๐

๒๐ กันยายน ๒๕๖๕

๒๐

๒๐

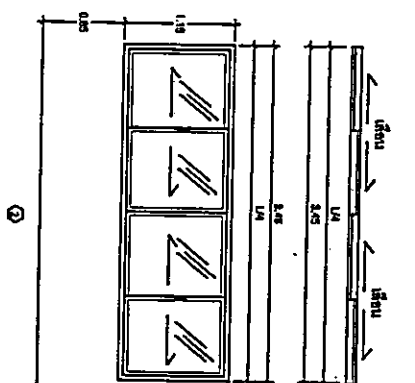
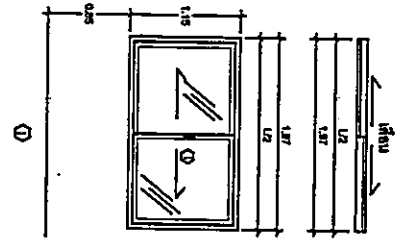
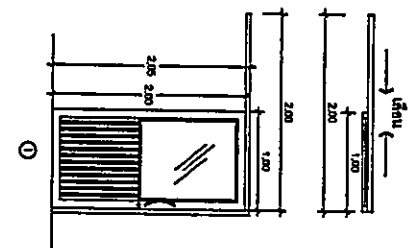

รูปตัดหน้า		รูปตัดหน้า		รูปตัดหน้า		รูปตัดหน้า	
จำนวน	สูงลิ้นจี่หน้าต่าง 1.5 ม.	จำนวน	สูงลิ้นจี่หน้าต่าง 1.5 ม.	จำนวน	สูงลิ้นจี่หน้าต่าง 1.5 ม.	จำนวน	สูงลิ้นจี่หน้าต่าง 1.5 ม.
ชนิดบาน	บานเลื่อนเดี่ยว	ชนิดบาน	บานเลื่อนคู่	ชนิดบาน	บานเลื่อนคู่ 4 ช่อง	ชนิดบาน	บานเลื่อนคู่
ขนาด	ประตูบานเลื่อนสูงหน้าต่าง 5 ม.	ขนาด	ประตูบานเลื่อนสูงหน้าต่าง 5 ม.	ขนาด	ประตูบานเลื่อนสูงหน้าต่าง 5 ม.	ขนาด	ประตูบานเลื่อนสูงหน้าต่าง 5 ม.
วัสดุ	-	วัสดุ	-	วัสดุ	-	วัสดุ	-
หมายเหตุ	ประตูบานเลื่อนที่มีบานเลื่อนบานเดียว ประตูบานเลื่อน	หมายเหตุ	ประตูบานเลื่อนที่มีบานเลื่อนบานเดียว ประตูบานเลื่อน	หมายเหตุ	ประตูบานเลื่อนที่มีบานเลื่อนบานเดียว ประตูบานเลื่อน	หมายเหตุ	ประตูบานเลื่อนที่มีบานเลื่อนบานเดียว ประตูบานเลื่อน

คณะกรรมการที่ปรึกษาแบบรูปรายการงานก่อสร้าง
 1).....
 2)..... กรรมการ
 3)..... กรรมการ



บันทึกข้อความ

ส่วนราชการ โรงพยาบาลบางระกำ กลุ่มงานบริหารทั่วไป โทร. ๕๕๓๗ ๑๑๖๘ โทรสาร ๐ ๕๕๓๗ ๑๑๗๖

ที่ พล ๐๓๓๓.๓๐๑/๖๕๘๕

วันที่ ๒๓ ธันวาคม ๒๕๖๕

เรื่อง ขออนุญาตเผยแพร่ราคากลางจ้างก่อสร้างห้องให้คำปรึกษาผู้ป่วย ผ่านเว็บไซต์ของหน่วยงาน

เรียน ผู้อำนวยการโรงพยาบาลบางระกำ

ตามพระราชบัญญัติการจัดซื้อจัดจ้างและการบริหารพัสดุภาครัฐ พ.ศ.๒๕๖๐ มาตรา ๖๓ บัญญัติว่า ภายใต้บังคับมาตรา ๖๒ ให้หน่วยงานของรัฐประกาศรายละเอียดข้อมูลราคากลางและการคำนวณราคากลางในระบบเครือข่ายสารสนเทศของกรมบัญชีกลางตามวิธีการที่กรมบัญชีกลางกำหนด ดังนั้น เพื่อให้หน่วยงานของรัฐดำเนินการเปิดเผยราคากลางสอดคล้องกับแนวทางปฏิบัติตามพระราชบัญญัติการจัดซื้อจัดจ้างและการบริหารพัสดุภาครัฐ พ.ศ.๒๕๖๐ และระเบียบที่ออกตามความในพระราชบัญญัตินี้ จึงเห็นควรกำหนดวงเงินในการเปิดเผยราคากลาง สำหรับการจัดซื้อจัดจ้างที่มีวงเงินเกิน ๕๐๐,๐๐๐ บาท ขึ้นไป ให้หน่วยงานของรัฐประกาศราคากลางและรายละเอียดการคำนวณราคากลางไว้ในเว็บไซต์ของหน่วยงานของรัฐและเว็บไซต์ศูนย์ข้อมูลการจัดซื้อจัดจ้างภาครัฐ (www.gprocurement.go.th) ของกรมบัญชีกลาง ทั้งนี้ ข้อมูลและรายละเอียดที่หน่วยงานต้องประกาศให้เป็นไปตามแนวทางที่ คณะกรรมการ ป.ป.ช.กำหนด (หนังสือกรมบัญชีกลาง ด่วนที่สุด ที่ กค ๐๔๓๓.๒/ว ๒๐๖ ลงวันที่ ๑ พฤษภาคม ๒๕๖๒)

งานพัสดุ กลุ่มงานบริหารทั่วไป จึงขออนุญาตเผยแพร่ราคากลาง งานจ้างก่อสร้างห้องให้คำปรึกษาผู้ป่วย จำนวน ๑ งาน ในวงเงิน ๒๐๐,๐๐๐ บาท (สองแสนบาทถ้วน) ราคา ๒๐๑,๐๐๐ บาท (สองแสนหนึ่งพันบาทถ้วน) ผ่านเว็บไซต์หน่วยงานของโรงพยาบาลบางระกำ

จึงเรียนมาเพื่อโปรดพิจารณาและอนุญาต

(นางสาวศศิธิภา ทรัพย์ไต้)

นักวิชาการพัสดุ

เจ้าหน้าที่

(นายพัลลภ มนเดชา)

เจ้าพนักงานพัสดุชำนาญงาน

(นายมนูญ เรืองหน่าย)

นักวิชาการสาธารณสุขชำนาญการ

ทำหน้าที่หัวหน้ากลุ่มงานบริหารทั่วไป

หัวหน้าเจ้าหน้าที่

อนุญาต

(นายภูวดล พลพวก)

ผู้อำนวยการโรงพยาบาลบางระกำ

แบบฟอร์มการขอเผยแพร่ข้อมูลผ่านเว็บไซต์ของหน่วยงานในราชการโรงพยาบาลบางระกำ
สำนักงานสาธารณสุขจังหวัดพิษณุโลก สำนักงานปลัดกระทรวงสาธารณสุข
ตามประกาศสำนักงานปลัดกระทรวงสาธารณสุข
เรื่อง แนวทางการเผยแพร่ข้อมูลต่อสาธารณะผ่านเว็บไซต์ของหน่วยงาน พ.ศ.๒๕๖๖
สำหรับหน่วยงานในราชการบริหารส่วนภูมิภาค สำนักงานสาธารณสุขจังหวัดพิษณุโลก

แบบฟอร์มการขอเผยแพร่ข้อมูลผ่านเว็บไซต์ของหน่วยงานในราชการบริหารส่วนภูมิภาค
สำนักงานสาธารณสุขจังหวัดพิษณุโลก

ชื่อหน่วยงาน : โรงพยาบาลบางระกำ ตำบลบางระกำ อำเภอบางระกำ จังหวัดพิษณุโลก
วัน/เดือน/ปี : ๒๓ ธันวาคม ๒๕๖๕
หัวข้อ : ขออนุญาตเผยแพร่ราคากลางงานจ้างก่อสร้างห้องให้คำปรึกษาผู้ป่วย จำนวน ๑ งาน ผ่านเว็บไซต์โรงพยาบาล
บางระกำ <http://www.bkhospital.go.th>
รายละเอียดข้อมูล (โดยสรุปหรือเอกสารแนบ)
๑. บันทึกข้อความ โรงพยาบาลบางระกำ ที่ พล ๐๓๓๓.๓๐๑/๖๕๘๕ ลงวันที่ ๒๓ ธันวาคม ๒๕๖๕
เรื่อง ขออนุญาตเผยแพร่ราคากลางงานจ้างก่อสร้างห้องให้คำปรึกษาผู้ป่วย จำนวน ๑ งาน จำนวน ๑ หน้า
๒. แบบรูปรายงานก่อสร้าง แบบ บก.๐๑ แบบ ปร.๖ แบบ ปร.๕ แบบ และ ปร.๔ จำนวน ๑๓ หน้า
Link ภายนอก : ไม่มี
หมายเหตุ :

ผู้รับผิดชอบการให้ข้อมูล

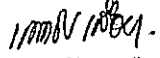
(นางสาวศิวติภา ทรัพย์ไ้)
นักวิชาการพัสดุ
วันที่ ๒๓ ธันวาคม ๒๕๖๕

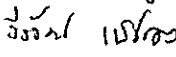
ผู้อนุมัติรับรอง

(นายเกิดชัย เครือยา)
ทำหน้าที่หัวหน้ากลุ่มงานประกันสุขภาพและสารสนเทศ
วันที่ ๒๓ ธันวาคม ๒๕๖๕

ผู้รับผิดชอบการนำข้อมูลขึ้นเผยแพร่

(นายวีรวัฒน์ เพ็ชรคง)
เจ้าพนักงานเภสัชกรรมชำนาญงาน
วันที่ ๒๓ ธันวาคม ๒๕๖๕